

RAUM 5
GERÄTERAUM

- 3x Schlauchtragekorb C
- 6x Druckschlauch D
- 1x Halligan-Tool
- 1x Axt 2B
- 1x Rauchschutzhohlschutz
- 1x Verteiler C-DCD
- 1x Strahlrohr DM
- 2x Hohlstrahlrohr C 2400
- 6x Seilschlauchhalter 1600-H (1)
- 6x Seilschlauchhalter 1600-KF (1)
- 1x Schlauchpaket mit Hohlstrahlrohr C 2400
- 2x Hohlstrahlrohr D 2090
- 6x Bindestrang (2)
- 1x Netzmittel-Kartuschenhalter D (3)
- 2x Netzmittel-Patronenhalter (3)
- 1x AWG Fire-Ex 1000 (3)
- 1x AWG Fire-ex 3000 (3)
- 6x nachladbare Kartusche für Fire-ex 3000 (3)
- 20x nachladbare Kartusche für Fire-Ex 1000 (3)

- Tiefraum
- 1x Druckbegrenzungsventil
 - 1x Verteiler B-CBC
 - 1x Übergangsstück B-C
 - 1x Übergangsstück C-D
 - 2x Kupplungsschlüssel ABC
 - 1x Hydroschild C
 - 1x Druckschlauch B-5
 - 1x Druckschlauch B-20

RAUM 1
GERÄTERAUM 1

- 1x Feuerwehrwerkzeugkasten (1)
- (1x Elektrowerkzeugkasten) (2)
- (1x Schornsteinfeger-Werkzeug) (3)
- (1x Verkehrsunfallkasten) (4)
- 1x Krankentrage klappbar
- 1x Rettungsbrett
- 1x Zubehör Rettungsbrett (5)
- 1x Tragetuch mit Tasche (6)
- 2x Krankenhausdecke (hinten Notfallrucksack)
- 1x Notfallrucksack
- 1x Rundschnur (7)
- 2x Schäkel (7)
- 2x Feuerwehraxt (an Ausziehwand)
- 1x Bolzenschneider (an Ausziehwand)
- 1x Vorschlaghammer (an Ausziehwand)
- 2x Weithalskanister
- 2x Schachtabdeckung (8)
- 2x Gewebeplane (8)
- (1x Ladesimulationsstecker) (9)
- (1x Säbelsäge) (10)

RAUM 3
GERÄTERAUM 3

- 2x Pressluftatmer
- 4x Atemanschluss (1)
- 4x Druckluftflasche
- 6x Kombinationsfilter (2)
- 6x Schutzbrille PVC (2)
- 2x Feuerwehrleine
- (2x Löschrucksack) (3)
- (1x Zubehör Fahrgestell) (4)
- (1x Kiste Getränke) (5)
- (1x Sperrwerkzugkasten) (7)
- (1x Unterbaumaterial) (6)

ROSENBAUER INTERNATIONAL AKTIENGESELLSCHAFT A-4060 LEONDING/AUSTRIA PASCHINGER STRASSE 90			
<small>DIESE ZEICHNUNG KANN ZUSATZAUSRÜSTUNGEN ENTHALTEN, DIE NICHT IM PREIS WIEBEGRIFFEN SIND. DIE ANGEGEBENEN WERTE ENTSPRECHEN DEM DERZEITIGEN WISSENSSTAND UND KÖNNEN SICH AUFGRUND DER DETAILKONSTRUKTION ÄNDERN.</small>		<small>THIS DRAWING MAY SHOW OPTIONAL ACCESSORIES WHICH ARE NOT INCLUDED IN THE PRICE. THE INDICATED VALUES ARE CORRESPONDING TO THE LEVEL OF KNOWLEDGE AND MIGHT CHANGE DUE TO DETAILED CONSTRUCTION.</small>	
<small>DIE MIT DIESEM DOKUMENT WEITERGEBEBENEN INFORMATIONEN, DATEN UND KENNNTNISSE DÜRFEN VOM EMPFÄNGER NUR IM ZUSAMMENHANG MIT DEM FÜR DIE ZEICHNUNGSERSTELLUNG AUSLESENDEN GEMEINSAMEN PROJEKT MIT ROSENBAUER VERWENDET WERDEN, NACH DESSEN BEENDIGUNG VERPFLICHTET SICH DER EMPFÄNGER DIESE WEDER FÜR EIGENE NOCH FÜR FREMDE ZWECKE ZU BENUTZEN. EINE WEITERGABE OHNE SCHRITTLICHE ZUSTIMMUNG DURCH ROSENBAUER IST AUSDRÜCKLICH UNTERSAGT. AUS DER KENNNTNIS DER HERMIT ÜBERGEBEBENEN INFORMATIONEN UND DES KNOW-HOWS DÜRFEN VOM EMPFÄNGER IM HINBLICK AUF SCHUTZRECHTSANMELDUNGEN KEINE RECHTE, BESONDERE KEINE RECHTE AUF VORBENUTZUNG GELTEND GEMACHT WERDEN, VOR WAHREN USERE RECHTE.</small>		<small>THE RECIPIENT MAY ONLY USE THE INFORMATION, DATA AND KNOW-HOW PROVIDED IN THIS DOCUMENT IN CONNECTION WITH THE JOINT-PROJECT WITH ROSENBAUER, FOR WHICH THIS DRAWING WAS CREATED. THE RECIPIENT UNDERTAKES NOT TO USE THE PROVIDED INFORMATION FOR ITS OWN PURPOSES OR FOR THIRD PARTIES. THE DISCLOSURE OF INFORMATION WITHOUT ROSENBAUER'S PRIOR WRITTEN CONSENT IS PROHIBITED, IN VIEW OF INTELLECTUAL PROPERTY. THE RECIPIENT MAY NOT DERIVE ANY RIGHTS, IN PARTICULAR NO PRIOR USE RIGHTS, ALL RIGHTS RESERVED!</small>	
© Rosenbauer International AG		21.03.2017	
AENDERUNGEN VORBEHALTEN		DRAWING NOT BINDING	
0		1000 2000	
BEZEICHNUNG/Title KUNDE/customer		SACHSEN-ANHALT	
DATUM/date NAME/name		TLF 3000	
▲ AENDERUNG/modification ▲			
DATUM/date	NAME/name	AUFTRAGS NR. order nr.	ANGEBOTS NR. offer nr.
GEZ 11.04.2023	DCeh		
GEPR 11.04.2023	AGal		
		ZEICHNUNG NR. drawing nr.	
		887413-269	
		BLATT/sheet VON /of 01 06	

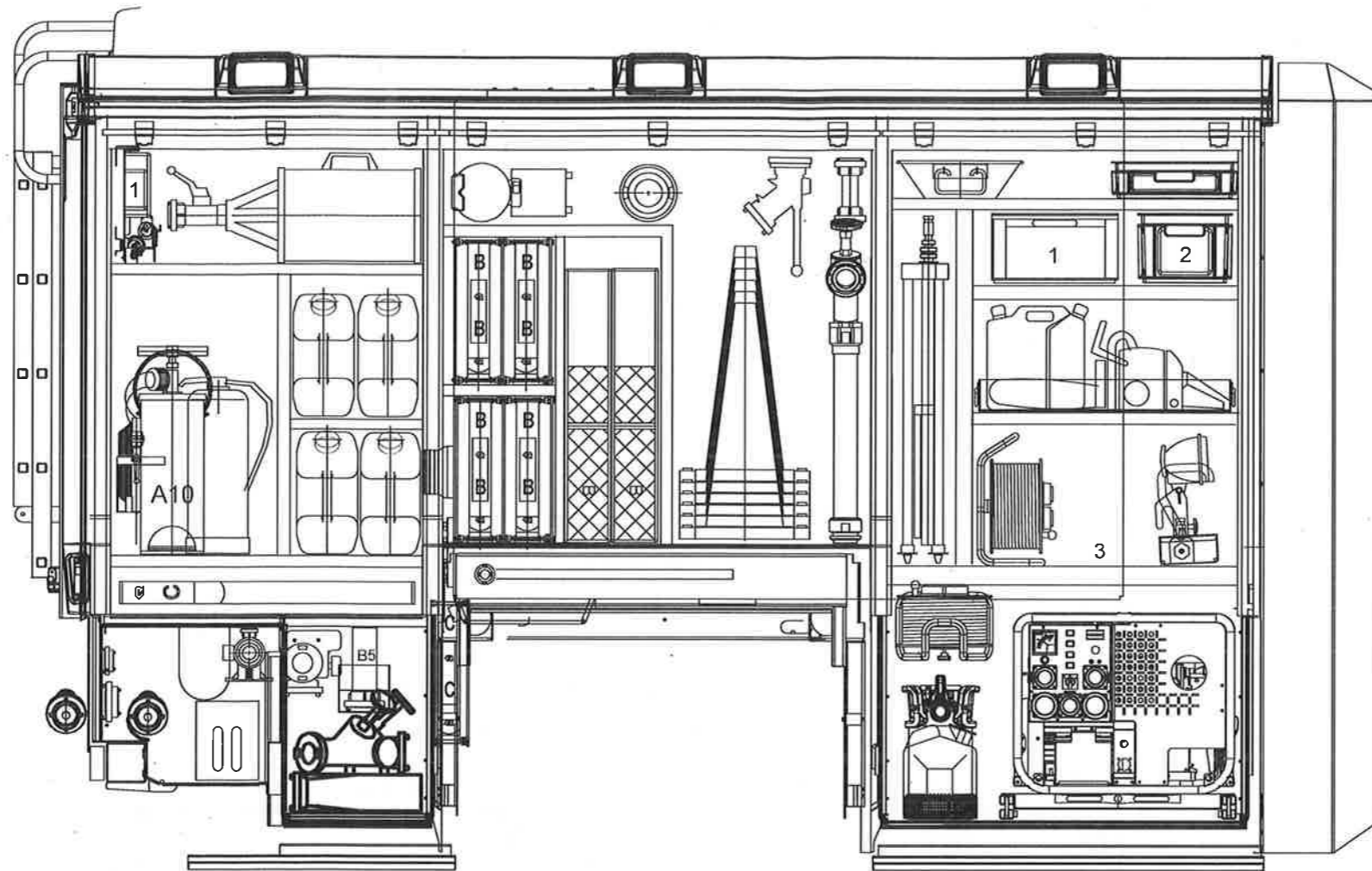

RAUM 6

GERÄTERAUM

- 1x Beladungssatz Grobreinigung (1)
Hygieneboard entnehmbar
Waschbürste mit Schlauch
- 1x Kombi-Schaumrohr M4/S4
- 2x Druckschlauch C42-15
- 1x Hohlstrahlrohr C
- 6x Schaummittelkanister 20L

- Drehauszug
- 1x Kübelspritze
- 1x 1x Feuerlöscher Co2
- 1x Pulverlöscher
- 1x Metallbrandlöscher

- Tiefraum
- 1x Verteiler BB-CBC
- 1x Druckschlauch B-20
- 1x Übergangsstück B-C
- 1x Übergangsstück C-D
- 2x Kupplungsschlüssel ABC
- 1x Druckbegrenzungsventil
- 1x Zumischer Z4 (oder Alpina TFT)
- 1x Druckschlauch B-5
- 2x Unterlegkeil

RAUM 4

GERÄTERAUM

- 4x Druckschlauch B-20
- 2x Schlauchtragekorb B
- 1x Standrohr
- 1x Schlüssel B
- 1x Schlüssel C
- 1x Paar Schachthaken
- 1x Systemtrenner
- 1x Rolle Absperrband
- 2x Faltdreieck
- 6x Pylone
- 1x Bodengestell Wasserwerfer
- 4x Verkehrswarnleuchte LED
- 1x Hohlstrahlrohr B
- 1x Stützkrümmer

- im Radkasten
- 1x Ansaugschlauch D1500

RAUM 2

GERÄTERAUM

- 2x Schuttmulde
- 2x Schutzkleidung für Kettensägenführer (1)
- 2x Schutzhelm für Kettensägenführer (1)
- (2x Wathose) (2)
- 1x Kettensäge mit Zubehör
- 1x Bügelsäge (hinter Kettensäge)
- 1x Kombikanister
- (1x Stativ)
- (1x Beleuchtungseinheit LED)
- (2x Leitungsroller)
- (2x Fehlerstrom-Schutzschalter) (3)

- Tiefraum
- (1x Stromerzeuger 6,5 kVA)
- (1x Abgasschlauch (hinter Stromerzeuger))
- (1x Reservekanister 5L)
- (1x Tauchpumpe TP4)

ROSENBAUER INTERNATIONAL
AKTIENGESELLSCHAFT
A-4060 LEONDING/AUSTRIA
PASCHINGER STRASSE 90



DIESE ZEICHNUNG KANN ZUSÄTZLICHE AUSRÜSTUNGEN ENTHALTEN, DIE NICHT IM PREIS BEEINGRIFFEN SIND.

THIS DRAWING MAY SHOW OPTIONAL ACCESSORIES WHICH ARE NOT INCLUDED IN THE PRICE.

Die angegebenen Werte entsprechen dem derzeitigen Wissensstand und können sich aufgrund der Detailkonstruktion ändern.

THE INDICATED VALUES ARE CORRESPONDING TO THE LEVEL OF KNOWLEDGE AND MIGHT CHANGE DUE TO DETAILED CONSTRUCTION.

© Rosenbauer International AG 21.03.2017

DIE MIT DIESEM DOKUMENT WEITERGEBEBENEN INFORMATIONEN, DATEN UND KENNTHESSE DÜRFEN VOM EMPFÄNGER NUR IM ZUSAMMENHANG MIT DEM FÜR DIE ZEICHNUNGSGESTELLUNG AUSLÖSENDE GEMEINSAMEN PROJEKT MIT ROSENBAUER VERWENDET WERDEN, NACH DESSEN BEENDIGUNG VERPFLICHTET SICH DER EMPFÄNGER DIESE WEDER FÜR EIGENE NOCH FÜR FREMDE ZWECKE ZU BENUTZEN. EINE WEITERGABE OHNE SCHRIFTLICHE ZUSTIMMUNG DURCH ROSENBAUER IST AUSDRÜCKLICH UNTERSAGT. AUS DER KENNTHESSE DER HERMIT ÜBERGEBEBENEN INFORMATIONEN UND DES KNOW-HOWS DÜRFEN VOM EMPFÄNGER IM HINBLICK AUF SCHUTZRECHTSANMELDUNGEN KEINE RECHTE, BESONDERE KEINE RECHTE AUF VORBENÜTZUNG GELTEND GEMACHT WERDEN. WIR WAHREN UNSERE RECHTE!

THE RECIPIENT MAY ONLY USE THE INFORMATION, DATA AND KNOW-HOW PROVIDED IN THIS DOCUMENT IN CONNECTION WITH THE JOINT-PROJECT WITH ROSENBAUER FOR WHICH THIS DRAWING WAS CREATED. THE RECIPIENT UNDERTAKES NOT TO USE THE PROVIDED INFORMATION FOR ITS OWN PURPOSES OR FOR THIRD PARTIES. THE DISCLOSURE OF INFORMATION WITH OUT ROSENBAUER'S PRIOR WRITTEN CONSENT IS PROHIBITED. IN VIEW OF INTELLECTUAL PROPERTY THE RECIPIENT MAY NOT DERIVE ANY RIGHTS, IN PARTICULAR NO PRIOR USE RIGHTS, ALL RIGHTS RESERVED!

AENDERUNGEN VORBEHALTEN DRAWING NOT BINDING

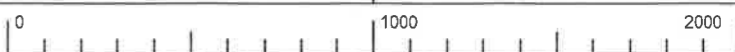

BEZEICHNUNG/titile KUNDE/customer
SACHSEN-ANHALT

DATUM/date NAME/name

△ AENDERUNG/modification △

DATUM/date NAME/name

GEZ 11.04.2023 DCeh

GEPR 13.01.2022 AGal

AUFTRAGS NR. order nr.

ANGEBOTS NR. offer nr.

ZEICHNUNG NR. drawing nr.

887413-269

BLATT/sheet 02

VON /of 06

HECK

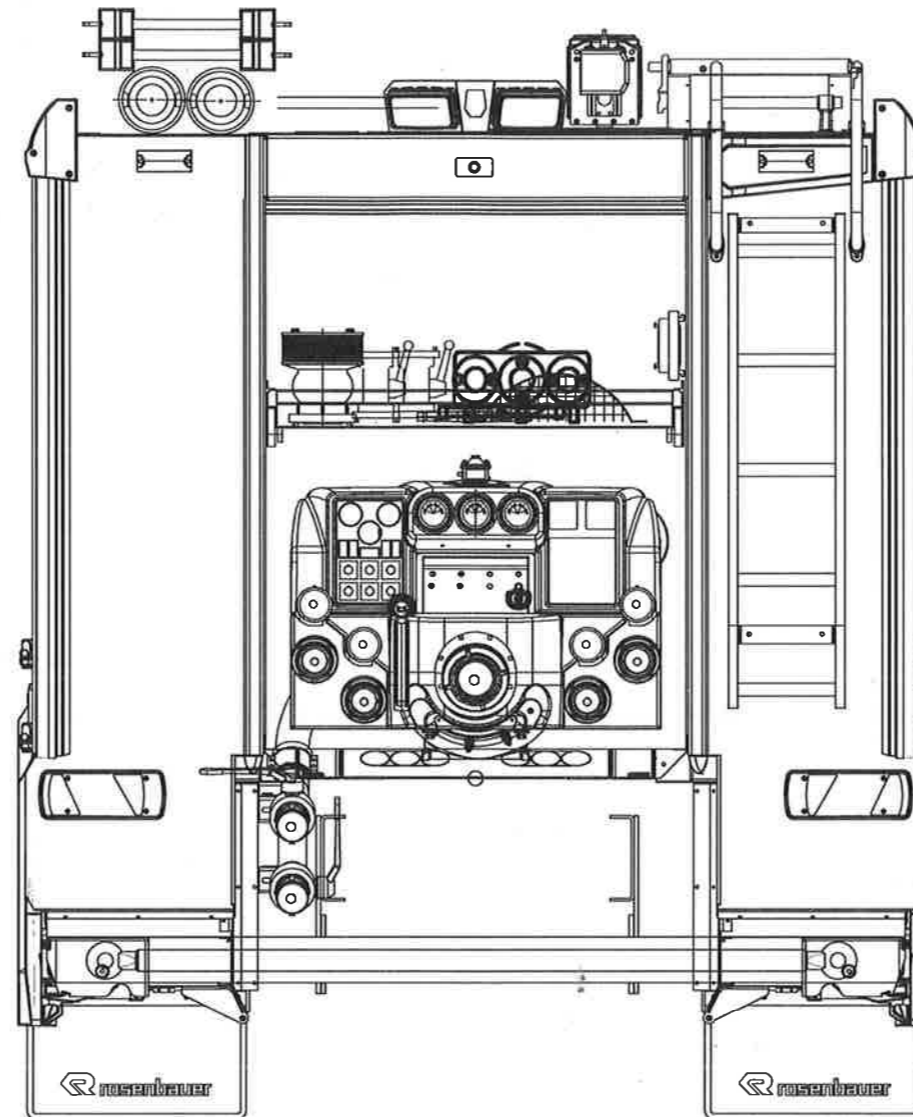

HECKBELADUNG

- 1x Saugkorb
- 1x Drahtschutzkorb
- 1x Sammelstück A-3B
- 1x Übergangsstück
- 2x Mehrzweckleine
- 2x Absperrorgan B
- 1x Kupplungsschlüssel ABC
- 1x Rolle Putzpapier blau

- Am Unterfahrerschutz
- 1x Abschleppstange

ROSENBAUER INTERNATIONAL
AKTIENGESELLSCHAFT
A-4060 LEONDING/AUSTRIA
PASCHINGER STRASSE 90



DIESE ZEICHNUNG KANN ZUSATZAUSTATTUNGEN ENTHALTEN, DIE NICHT IM PREIS INBEGRIFFEN SIND.

THIS DRAWING MAY SHOW OPTIONAL ACCESSORIES WHICH ARE NOT INCLUDED IN THE PRICE.

DIE ANGEGEBENEN WERTE ENTSPRECHEN DEM DERZEITIGEN WISSENSSTAND UND KÖNNEN SICH AUFGRUND DER DETAILKONSTRUKTION ÄNDERN.

THE INDICATED VALUES ARE CORRESPONDING TO THE LEVEL OF KNOWLEDGE AND MIGHT CHANGE DUE TO DETAILED CONSTRUCTION.

© Rosenbauer International AG 21.03.2017

DIE MIT DIESEM DOKUMENT WEITERGEGEBENEN INFORMATIONEN, DATEN UND KENNNTNISSE DÜRFEN VOM EMPFÄNGER NUR IM ZUSAMMENHANG MIT DEM FÜR DIE ZEICHNUNGSERSTELLUNG AUSLESENDEM GEMEINSAMEN PROJEKT MIT ROSENBAUER VERWENDET WERDEN, NACH DESSEN BEENDIGUNG VERPFLICHTET SICH DER EMPFÄNGER DIESE WEDER FÜR EIGENE NOCH FÜR FREMDE ZWECKE ZU BENUTZEN, EINE WEITERGABE OHNE SCHRIFTLICHE ZUSTIMMUNG DURCH ROSENBAUER IST AUSDRÜCKLICH UNTERSAGT. AUS DER KENNNTNIS DER HERMIT ÜBERGEBENEN INFORMATIONEN UND DES KNOW-HOWS DÜRFEN VOM EMPFÄNGER IN HINBLICK AUF SCHUTZRECHTSANMELDUNGEN KEINE RECHTE, BESONDERE KEINE RECHTE AUF VORBENUTZUNG GELTEND GEMACHT WERDEN, WIR WAHREN UNSERE RECHTE

THE RECIPIENT MAY ONLY USE THE INFORMATION, DATA AND KNOW-HOW PROVIDED IN THIS DOCUMENT IN CONNECTION WITH THE JOINT-PROJECT WITH ROSENBAUER FOR WHICH THIS DRAWING WAS CREATED. THE RECIPIENT UNDERTAKES NOT TO USE THE PROVIDED INFORMATION FOR ITS OWN PURPOSES OR FOR THIRD PARTIES. THE DISCLOSURE OF INFORMATION WITHOUT ROSENBAUER'S PRIOR WRITTEN CONSENT IS PROHIBITED. IN VIEW OF INTELLECTUAL PROPERTY THE RECIPIENT MAY NOT DERIVE ANY RIGHTS, IN PARTICULAR NO PRIOR USE RIGHTS, ALL RIGHTS RESERVED!

AENDERUNGEN VORBEHALTEN DRAWING NOT BINDING

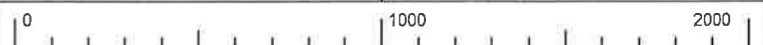

DATUM/date NAME/name

BEZEICHNUNG/Title KUNDE/customer
SACHSEN-ANHALT

△ AENDERUNG/modification △

TLF 3000

DATUM/date	NAME/name
GEZ 11.04.2023	DCeh
GEPR 11.04.2023	AGal

AUFTRAGS NR. order nr.	ANGEBOTS NR. offer nr.	ZEICHNUNG NR. drawing nr.	BLATT/sheet VON /of
		887413-269	03 06

DACH

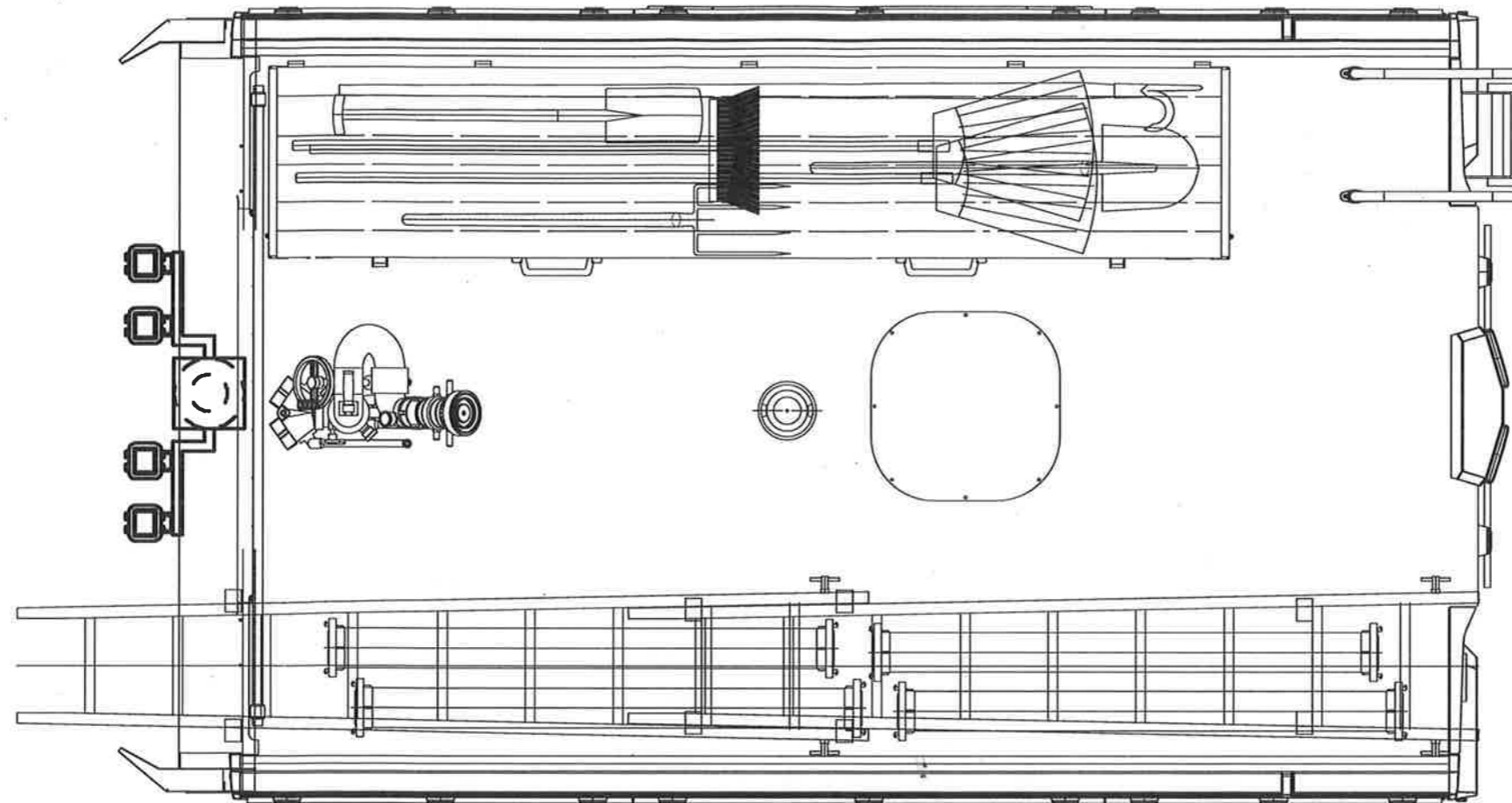

DACHBELADUNG

- 1x tragbarer Werfer
- Zubehör tragbarer Werfer
- 1x 4-teilige Steckleiter
- 4x Saugschlauch A-1500

DACHKASTEN RE

- 2x Feuerpatsche
- 3x Schlauchbrücke
- 1x Einreißhaken
- 1x Dunghake
- 1x Spaten
- 1x Dunggabel
- 1x Sandschaufel
- 1x Stechschaufel
- 2x Stoßbesen
- 1x Abgasschlauch Fahrzeug
- 1x Abschleppseil
- (1x Wiedehopfhacke)
- (2x Sandblech)

ROSENBAUER INTERNATIONAL
AKTIENGESELLSCHAFT
A-4060 LEONDING/AUSTRIA
PASCHINGER STRASSE 90



DIESE ZEICHNUNG KANN ZUSATZAUSRÜSTUNGEN ENTHALTEN, DIE NICHT IM PREIS WEGEGRIFFEN SIND.

THIS DRAWING MAY SHOW OPTIONAL ACCESSORIES WHICH ARE NOT INCLUDED IN THE PRICE.

DIE ANGEGEBENEN WERTE ENTSPRECHEN DEM DERZEITIGEN WISSENSSTAND UND KÖNNEN SICH AUFGRUND DER DETAILKONSTRUKTION ÄNDERN.

THE INDICATED VALUES ARE CORRESPONDING TO THE LEVEL OF KNOWLEDGE AND MIGHT CHANGE DUE TO DETAILED CONSTRUCTION.

© Rosenbauer International AG 21.03.2017

DIE MIT DIESEM DOKUMENT WEITERGEBEBENEN INFORMATIONEN, DATEN UND KENNTHNISSE DÜRFEN VOM EMPFÄNGER NUR IM ZUSAMMENHANG MIT DEM FÜR DIE ZEICHNUNGSERSTELLUNG ABGESCHLOSSENEN GEMEINSAMEN PROJEKT MIT ROSENBAUER VERWENDET WERDEN, NACH DESSEN BEENDIGUNG VERPFLICHTET SICH DER EMPFÄNGER DIESE WEDER FÜR EIGENE NOCH FÜR FREMDE ZWECKE ZU BENUTZEN. EINE WEITERGABE OHNE SCHRIFTLICHE ZUSTIMMUNG DURCH ROSENBAUER IST AUSDRÜCKLICH UNTERSAGT. AUS DER KEINWISSEN DER HERMIT UEBERGEHEBENEN INFORMATIONEN UND DES KNOW-HOWS DÜRFEN VOM EMPFÄNGER IM HINBLICK AUF SCHUTZRECHTSANMELDUNGEN KEINE RECHTE, INSBESONDERE KEINE RECHTE AUF VORBENÜTZUNG GELTEND GEMACHT WERDEN. WIR VORBEHALTEN UNSERE RECHTE!

THE RECIPIENT MAY ONLY USE THE INFORMATION, DATA AND KNOW-HOW PROVIDED IN THIS DOCUMENT IN CONNECTION WITH THE JOINT-PROJECT WITH ROSENBAUER FOR WHICH THIS DRAWING WAS CREATED. THE RECIPIENT UNDERTAKES NOT TO USE THE PROVIDED INFORMATION FOR ITS OWN PURPOSES OR FOR THIRD PARTIES. THE DISCLOSURE OF INFORMATION WITHOUT ROSENBAUER'S PRIOR WRITTEN CONSENT IS PROHIBITED. IN VIEW OF INTELLECTUAL PROPERTY, THE RECIPIENT MAY NOT DERIVE ANY RIGHTS, IN PARTICULAR NO PRIOR USE RIGHTS. ALL RIGHTS RESERVED!

AENDERUNGEN VORBEHALTEN DRAWING NOT BINDING



DATUM/date		NAME/name		BEZEICHNUNG/titel		KUNDE/customer	
△ AENDERUNG/modification		△		SACHSEN-ANHALT			
				- TLF 3000			
DATUM/date	NAME/name	AUFTRAGS NR. order nr.	ANGEBOTS NR. offer nr.	ZEICHNUNG NR. drawing nr.	BLATT/sheet	04 06	
GEZ	11.04.2023	DCeh		887413-269			
GEPR	11.04.2023	AGal					

Fahrerraum

- 2x Warnkleidung (in den Türtaschen)
- 2x Einsatzleuchte (in der Mittelkonsole)
- 1x Warnflaggensatz (hinter dem Fahrersitz)
- 1x Kasten für Einsatzdokumente DIN A 4
- 2x Helmhalterungen (in der Mittelkonsole)
- 1x Schlüsselkasten
- 1x Atemschutzüberwachungstafel
- 2 x Handsprechfunkgerät
- 1 x Öltestpapier
- 1 x Indikatorpapier
- 1 x Flaggensatz
- (1 x CO-Warngerät)
- (2 x tragbares Mehrgasmessgerät)

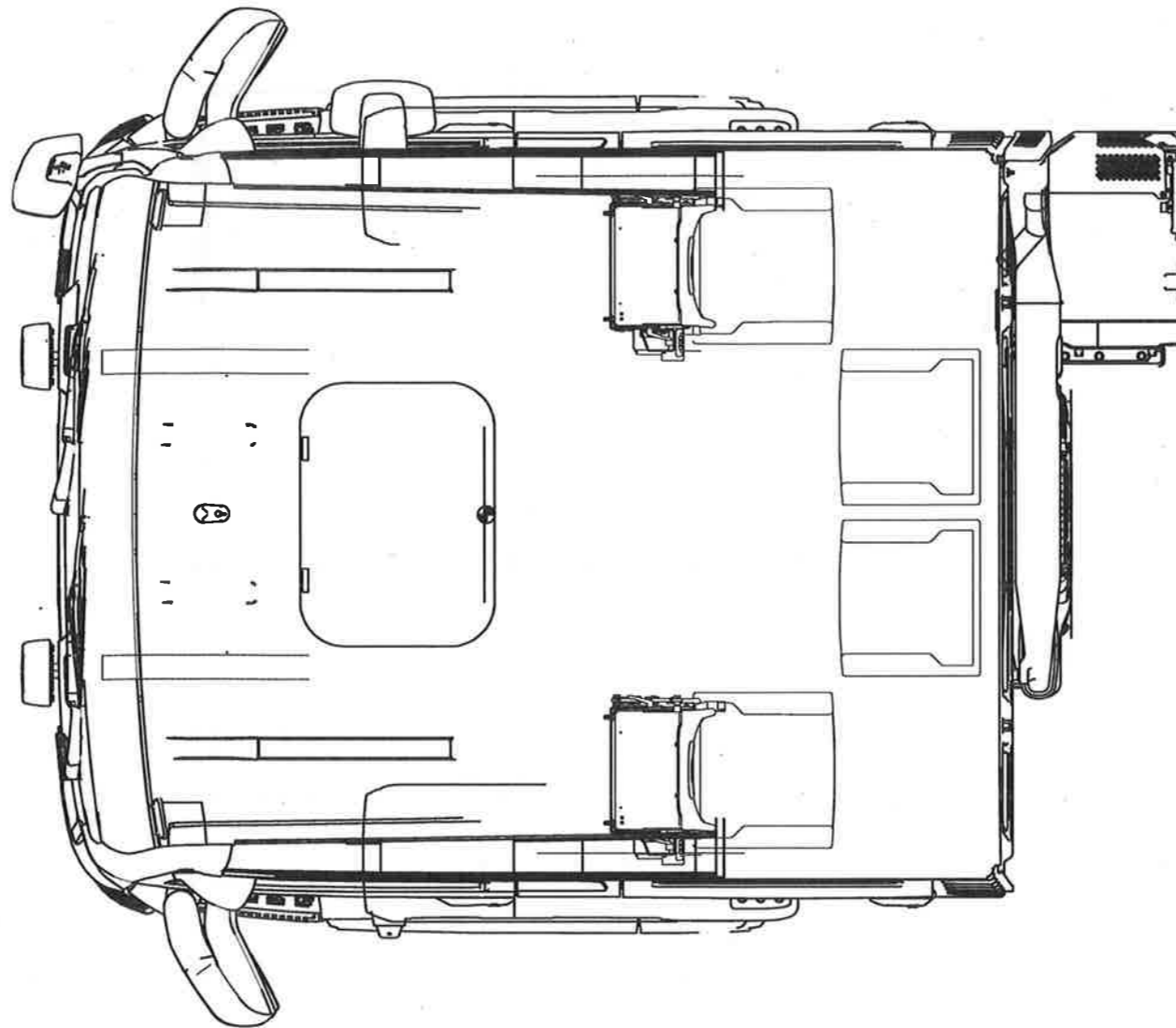

Mannschaftsraum

- Sitze entgegen Fahrtrichtung:
- 2 x Atemschutzgerät
 - 2 x Atemanschluss

- Mittelkonsole:
- 1 x Wärmebildkamera
 - 4 x Einsatzleuchte
 - 2 x bzw. 4 x Handsprechfunkgerät
 - 2 x Feuerwehreine
 - 1 x 2 Brandfluchthauben in Tragetasche
 - 1 x Fluchthaube für PA-Anschluss in Tragetasche (1 x Wärmebildkamera)
 - (2 x Ladeschale für Akku Rettungsgerät)

- Sitzkasten:
- 1 x Kfz-Verbandkasten,
 - 2 x Warndreieck,
 - 2 x Warnleuchte Kfz
 - 4 x Warnweste
 - 1 x Abschleppseil

- Außenwände:
- je 1 x Infektionsschutzhandschuhe
 - je 1 x 10 Stück Einweg-Atemfilter FFP 3-V

- Rückwand:
- 4 x Doppelkleiderhaken

ROSENBAUER INTERNATIONAL AKTIENGESELLSCHAFT A-4060 LEONDING/AUSTRIA PASCHINGER STRASSE 90			
<small>DESE ZEICHNUNG KANN ZUSATZÄRÜSTUNGEN ENTHALTEN, DIE NICHT IM PREIS INBEGRIFFEN SIND.</small>		<small>THIS DRAWING MAY SHOW OPTIONAL ACCESSORIES WHICH ARE NOT INCLUDED IN THE PRICE.</small>	
<small>DIE ANGEgebenEN WERTE ENTSPRECHEN DEM DERZEITIGEN WISSENSSTAND UND KÖNNEN SICH AUFGRUND DER DETAILKONSTRUKTION ÄNDERN.</small>		<small>THE INDICATED VALUES ARE CORRESPONDING TO THE LEVEL OF KNOWLEDGE AND MIGHT CHANGE DUE TO DETAILED CONSTRUCTION.</small>	
<small>DIE MIT DIESEM DOKUMENT WEITERGEBEBENEN INFORMATIONEN, DATEN UND KENNTHNISSE DÜRFEN VOM EMPFÄNGER NUR IM ZUSAMMENHANG MIT DEM FÜR DIE ZEICHNUNGSERSTELLUNG AUSLOSSENDEN GEMEINSAMEN PROJEKT MIT ROSENBAUER VERWENDET WERDEN, NACH DESSEN BEENDIGUNG VERPFLICHTET SICH DER EMPFÄNGER DIESE WEDER FÜR EIGENE NOCH FÜR FREMDE ZWECHE ZU BENUTZEN. EINE WEITERGABE OHNE SCHRIFTLICHE ZUSTIMMUNG DURCH ROSENBAUER IST AUSDRÜCKLICH UNTERSAGT. AUS DIESEM KENNTHNIS DER HERMIT ÜBERGEBEBENEN INFORMATIONEN UND DES KNOW-HOWS DÜRFEN VOM EMPFÄNGER IM HINBLICK AUF SCHUTZRECHTSANMELDUNGEN KEINE RECHTE, INSBESONDERE KEINE RECHTE AUF VORBENUTZUNG GELTEND GEMACHT WERDEN. WIR WAHREN UNSERE RECHTE.</small>		<small>THE RECIPIENT MAY ONLY USE THE INFORMATION, DATA AND KNOW-HOW PROVIDED IN THIS DOCUMENT IN CONNECTION WITH THE JOINT-PROJECT WITH ROSENBAUER FOR WHICH THIS DRAWING WAS CREATED. THE RECIPIENT UNDERTAKES NOT TO USE THE PROVIDED INFORMATION FOR ITS OWN PURPOSES OR FOR THIRD PARTIES. THE DISCLOSURE OF INFORMATION WITHOUT ROSENBAUER'S PRIOR WRITTEN CONSENT IS PROHIBITED, IN VIEW OF INTELLECTUAL PROPERTY. THE RECIPIENT MAY NOT DERIVE ANY RIGHTS, IN PARTICULAR NO PRIOR USE RIGHTS, ALL RIGHTS RESERVED!</small>	
		AENDERUNGEN VORBEHALTEN DRAWING NOT BINDING	
		0 1000 2000	
		BEZEICHNUNG/titel KUNDE/customer SACHSEN-ANHALT	
		TLF 3000	
	DATUM/date	NAME/name	
△	AENDERUNG/modification	△	
	DATUM/date	NAME/name	AUFTRAGS NR. order nr.
GEZ	11.04.2023	DCeh	ANGEBOTS NR. offer nr.
GEPR	11.04.2023	AGal	ZEICHNUNG NR. drawing nr.
			BLATT/sheet VON /of
			05 06
			887413-269

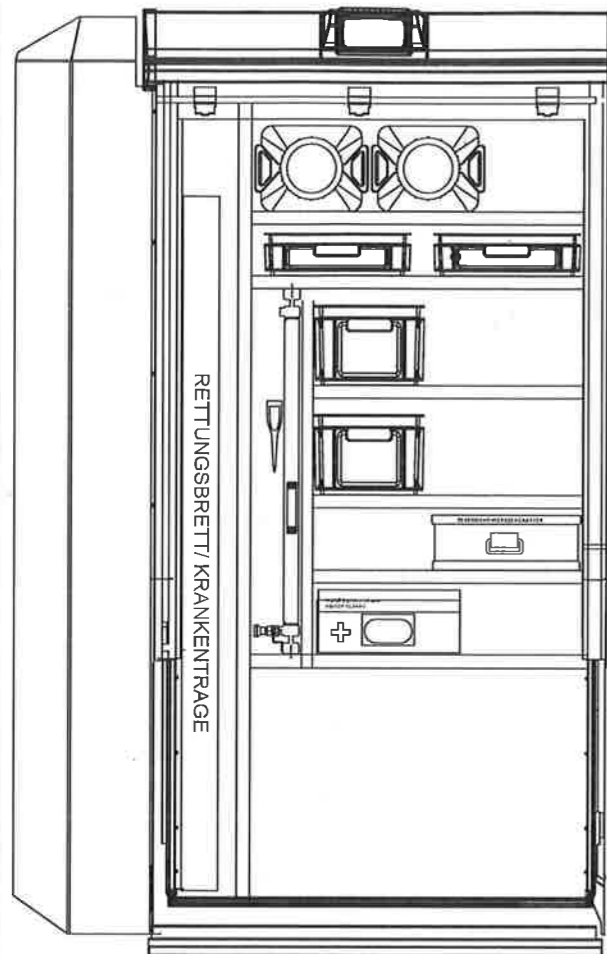

Ausbauvariante 1 für G 1: Ohne Zusatzmodule

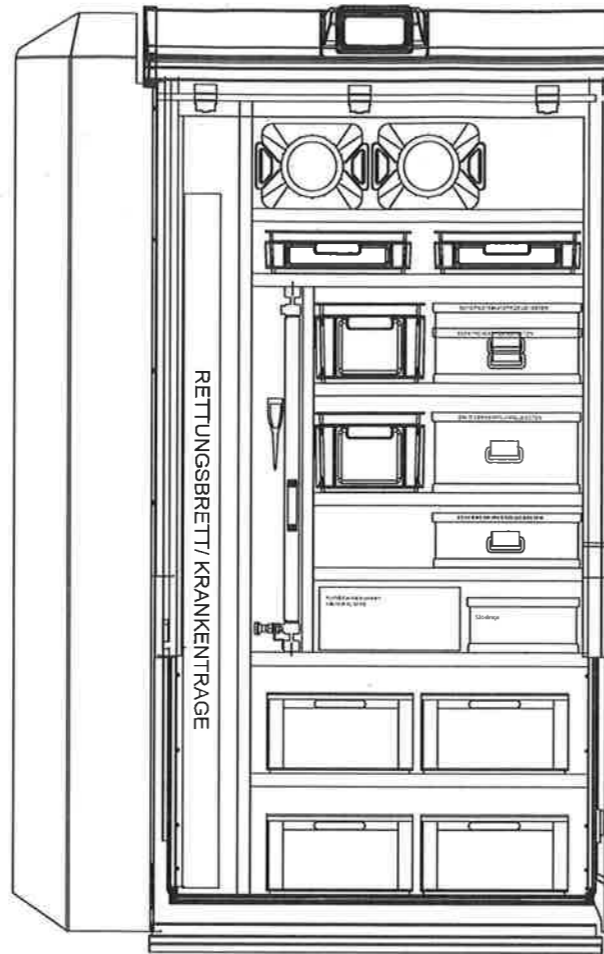

Ausbauvariante 2 für G 1: Leerkisten Kunststoff

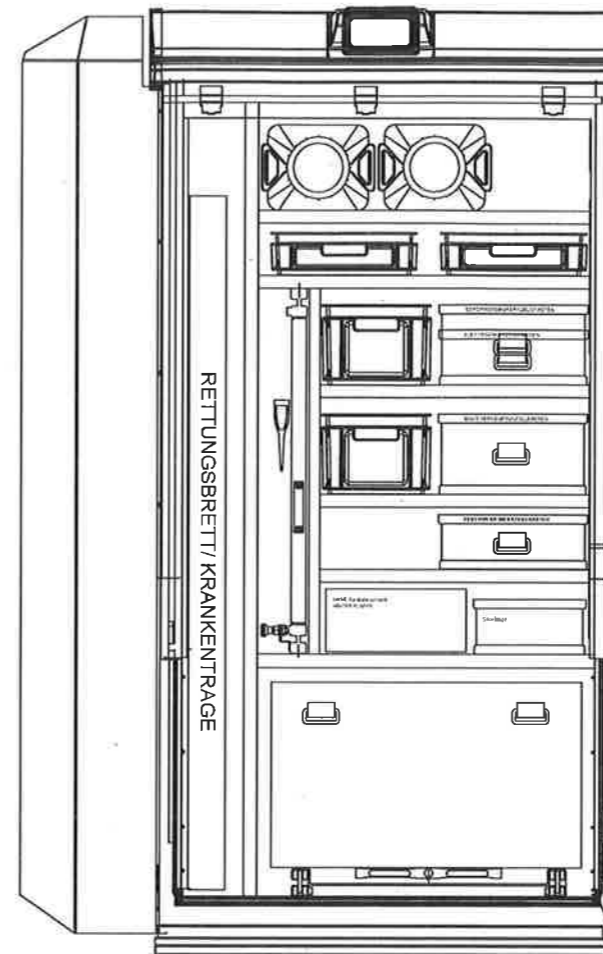

Ausbauvariante 3 für G 1: Zusatzmodul große Aluminiumkiste auf Auszug

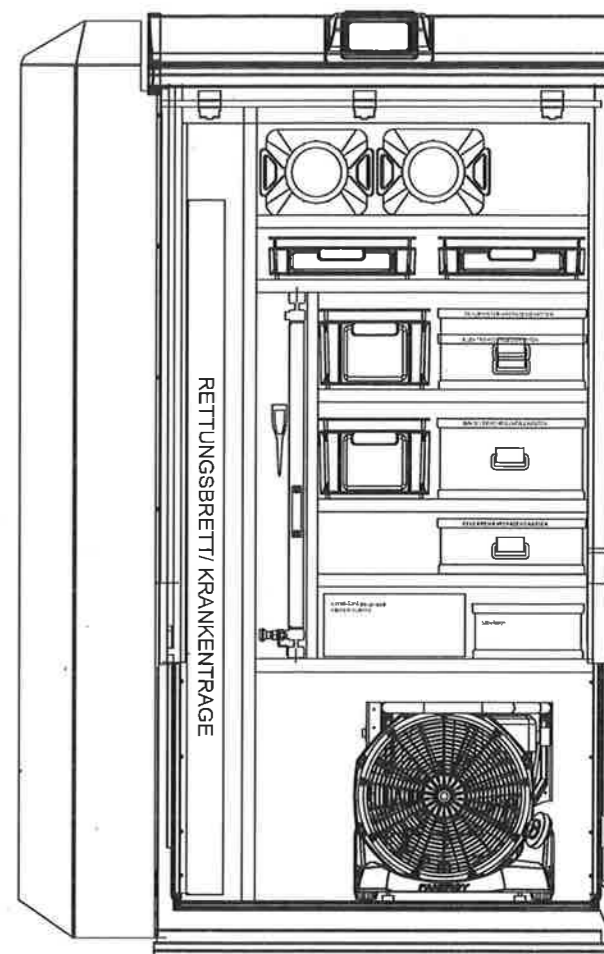

Ausbauvariante 4 für G 1: Zusatzmodul Überdrucklüfter

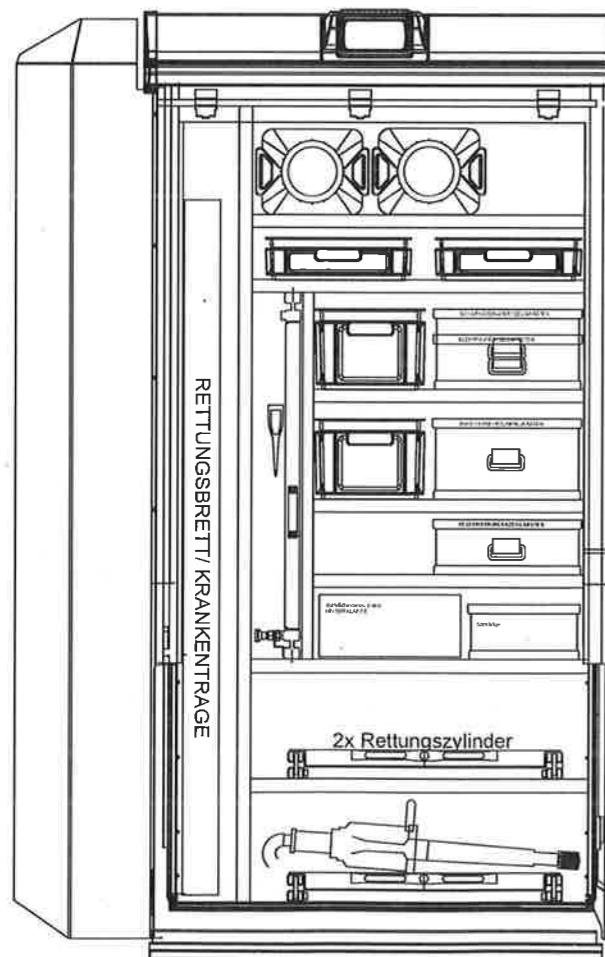

Ausbauvariante 5 für G 1: Zusatzmodul

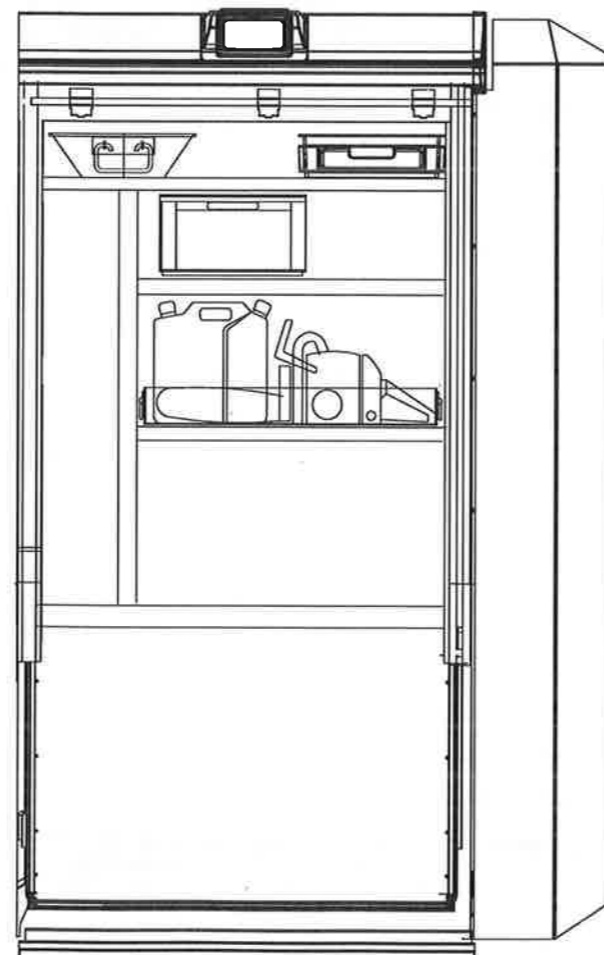

Darstellung G2 ohne Modul Strom/Beleuchtung und ohne Modul Tauchpumpe

ROSENBAUER INTERNATIONAL AKTIENGESELLSCHAFT A-4060 LEONDING/AUSTRIA PASCHINGER STRASSE 90			
DIESE ZEICHNUNG KANN ZUSATZAUSRÜSTUNGEN ENTHALTEN, DIE NICHT IM PREIS INBEGRIFFEN SIND.		THIS DRAWING MAY SHOW OPTIONAL ACCESSORIES WHICH ARE NOT INCLUDED IN THE PRICE.	
DIE ANGEGBENEN WERTE ENTSPRECHEN DEM DERZEITIGEN WISSENSTAND UND KOENNEN SICH AUFGRUND DER DETAILKONSTRUKTION AENDERN.		THE INDICATED VALUES ARE CORRESPONDING TO THE LEVEL OF KNOWLEDGE AND MIGHT CHANGE DUE TO DETAILED CONSTRUCTION.	
DIE MIT DIESEM DOKUMENT WEITERGEBEBENEN INFORMATIONEN, DATEN UND KENNTHNISSE DUERFEN VOM EMPFANGENGER NUR IM ZUSAMMENHANG MIT DEM FUER DIE ZEICHNUNGSERSTELLUNG AUSGEBENEN GEMEINSAMEN PROJEKT MIT ROSENBAUER VERWENDET WERDEN, NACH DESSER BEENDIGUNG VERPFLICHTET SICH DER EMPFANGENGER DIESE WEDER FUER EIGENE NOCH FUER FREMDE ZWECKE ZU BENUTZEN, EINE WEITERGABE OHNE SCHRIFTLICHE ZUSTIMMUNG DURCH ROSENBAUER IST AUSDRUECKLICH UNTERSACHT. AUS DER KENNTHNIS DER HERMIT LIEBERGEBENEN INFORMATIONEN UND DER KNOW-HOWS DUERFEN VOM EMPFANGENGER IM HINBLICK AUF SCHUTZRECHTSANMELDUNGEN KEINE RECHTE, INSBESONDERE KEINE RECHTE AUF VORBENUTZUNG GELTEND GEMACHT WERDEN. WIR WAHREN UNSERE RECHTE.		THE RECIPIENT MAY ONLY USE THE INFORMATION, DATA AND KNOW-HOW PROVIDED IN THIS DOCUMENT IN CONNECTION WITH THE JOINT-PROJECT WITH ROSENBAUER FOR WHICH THIS DRAWING WAS CREATED. THE RECIPIENT UNDERTAKES NOT TO USE THE PROVIDED INFORMATION FOR ITS OWN PURPOSES OR FOR THIRD PARTIES. THE DISCLOSURE OF INFORMATION WITHOUT ROSENBAUER'S PRIOR WRITTEN CONSENT IS PROHIBITED. IN VIEW OF INTELLECTUAL PROPERTY, THE RECIPIENT MAY NOT DERIVE ANY RIGHTS. IN PARTICULAR NO PRIOR USE RIGHTS, ALL RIGHTS RESERVED!	
		© Rosenbauer International AG 21.03.2017	
		AENDERUNGEN VORBEHALTEN DRAWING NOT BINDING	
DATUM/date NAME/name ▲ AENDERUNG/modification ▼		BEZEICHNUNG/Title KUNDE/customer SACHSEN-ANHALT TLF 3000	
	DATUM/date	NAME/name	AUFTRAGS NR., order nr.
GEZ	11.04.2023	DCeh	ANGEBOTS NR., offer nr.
GEPR	11.04.2023	AGal	ZEICHNUNG NR., drawing nr.
			BLATT/sheet 06 VON/of 06
			887413-269